

番号	部品名称	材質・型式	面数	備考
01	ユニットA	S50C	1	
02	ユニットB	S50C	1	
00-1	六角穴付蓋工品ト	M426	2	

# 組立図

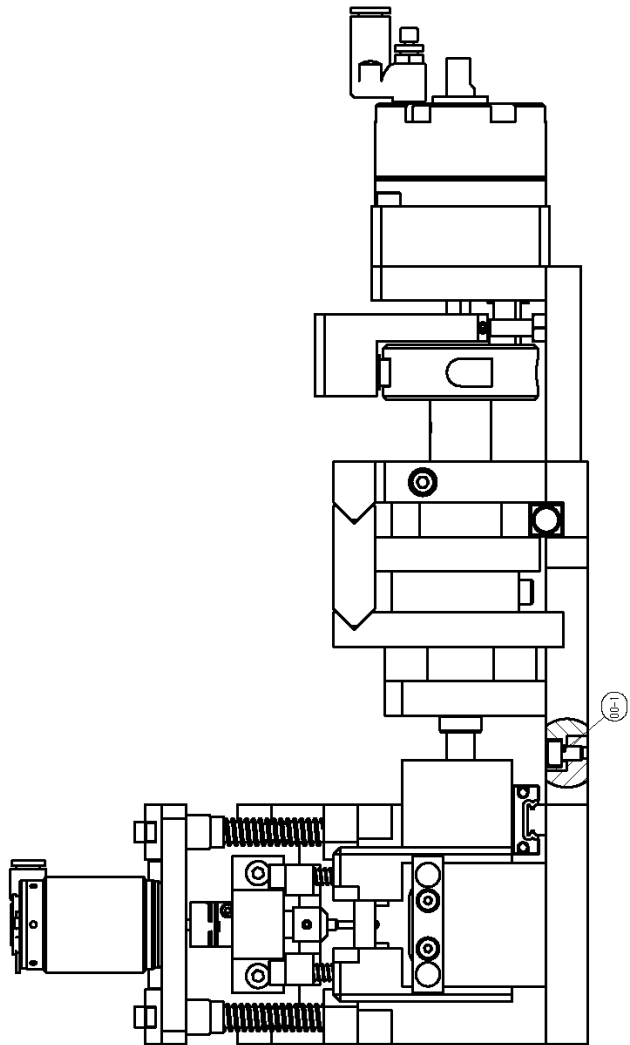
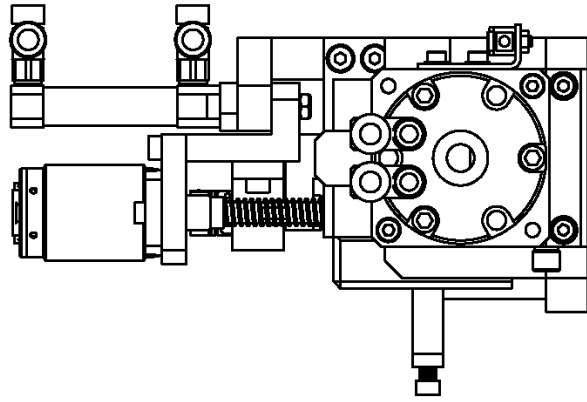
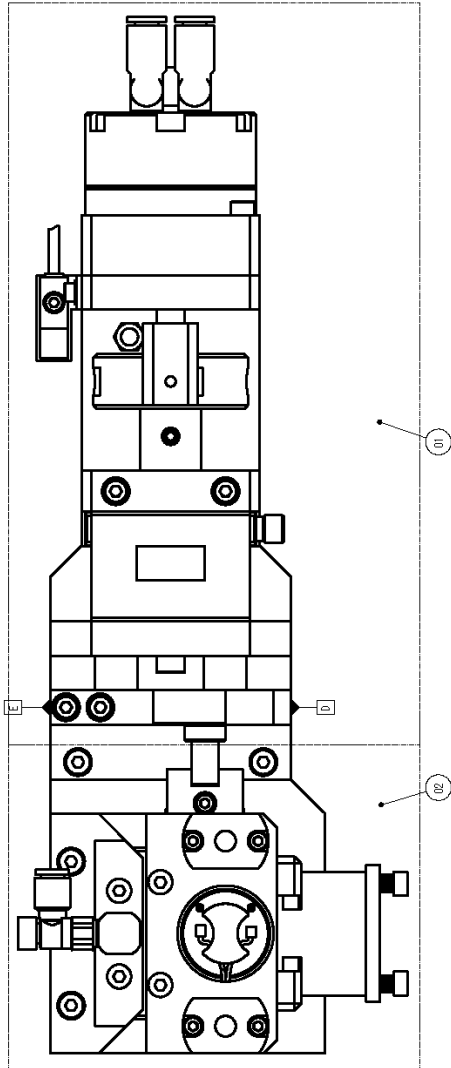

◆ラベル表示について◆  
 ユニットA、Bが「ア」〜「エ」-周辺に「回転」「戻し」「戻し」  
 ユニットB、Fが「カ」〜「ク」-周辺に「下降」「上昇」  
 等で区別できるよう貼り付けて下さい。  
 また配管チューブにも貼り付けること。

品名	組立図		
数量	1	製図法	1:1
寸法			00

番号	部品名称	材質・型式	個数	備考
01-01	アウタープレートA	S50C	1	支給品
01-02	アウタープレートB	-	1	
01-03	カムA	S45C	1	
01-04	リンクプレートA	S50C	1	
01-05	スライダA	CS804	1	
01-06	リンクプレートB	S50C	1	
01-07	スライダB	-	1	
01-08	カムB	-	1	
01-09	ガイドプレート	-	1	
01-10	ベースプレートA	-	1	特許品
01-11	アッパーガイド	-	1	
01-12	カムピン	S45C	1	
01-13	リンクピンA	-	1	
01-14	リンクピンB	-	1	
01-15	アッパーブロック	S50C	1	
01-16	ピン	S45C	1	
01-17	ストッパ	S50C	1	
01-18	ボールプランジヤ	-	1	
01-19	ハンドル	S45C	1	
01-20	ロータリープレートA	S50C	1	
01-21	ロータリープレートB	-	1	
01-22	ロータリーブロック	-	1	
01-23	ロータリーピン	S45C	1	
01-24	コイルスプリング	-	1	購入品
01-25	調整ねじセット	-	1	
01-26	ロータリーアクチュエーター	-	1	
01-27	スピードコントロールローラー	-	2	
01-28	センサ-取付ステー	S35S04	1	特許品
01-29	近接センサ	MGF2901-5V	1	購入品
01-30	六角穴付きネジM4×25	M4×25	2	
01-31	六角穴付きネジM4×20	M4×20	2	
01-32	六角穴付きネジM4×18	M4×18	2	
01-33	六角穴付きネジM4×14	M4×14	7	
01-34	六角穴付きネジM4×12	M4×12	2	
01-35	六角穴付きネジM4×5	M4×5	1	
01-36	六角穴付きネジM5×10	M5×10	3	
01-37	六角穴付きネジM8	M8	1	
01-38	ワッシャー	-	2	

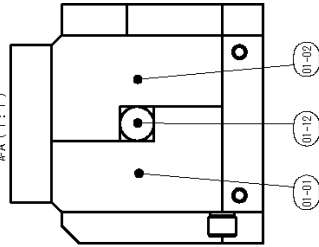
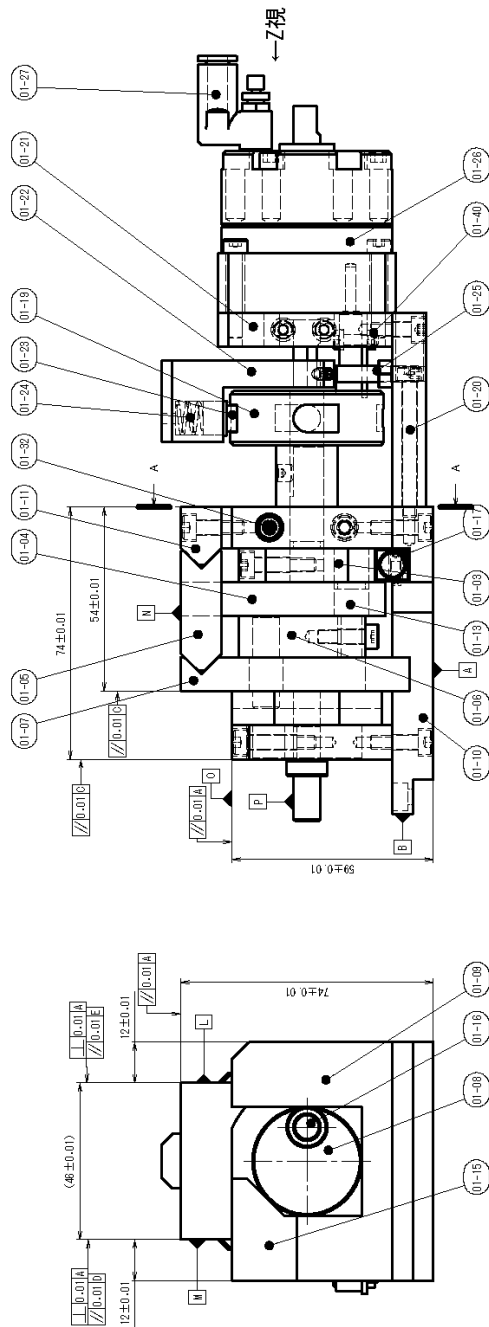
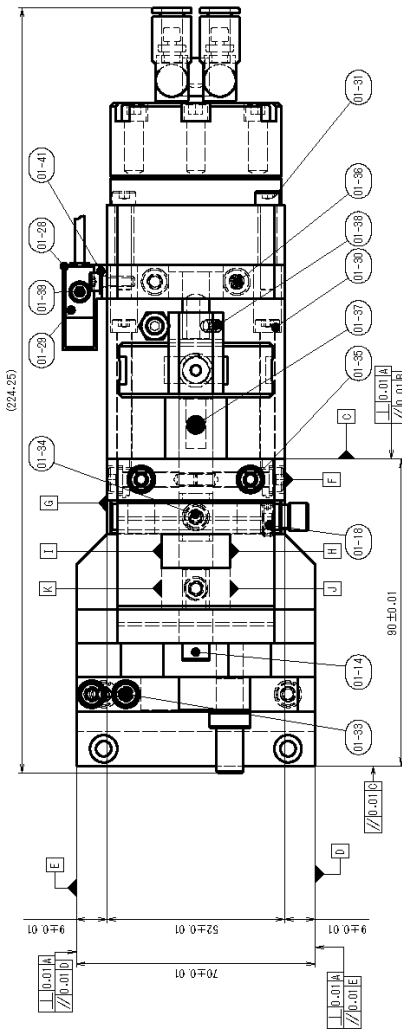

第59回技能工輪全国大会課題  
品名  
1  
1:1  
01

第59回技能五輪全国大会  
ユニットA分解図  
「機械組立て」職種

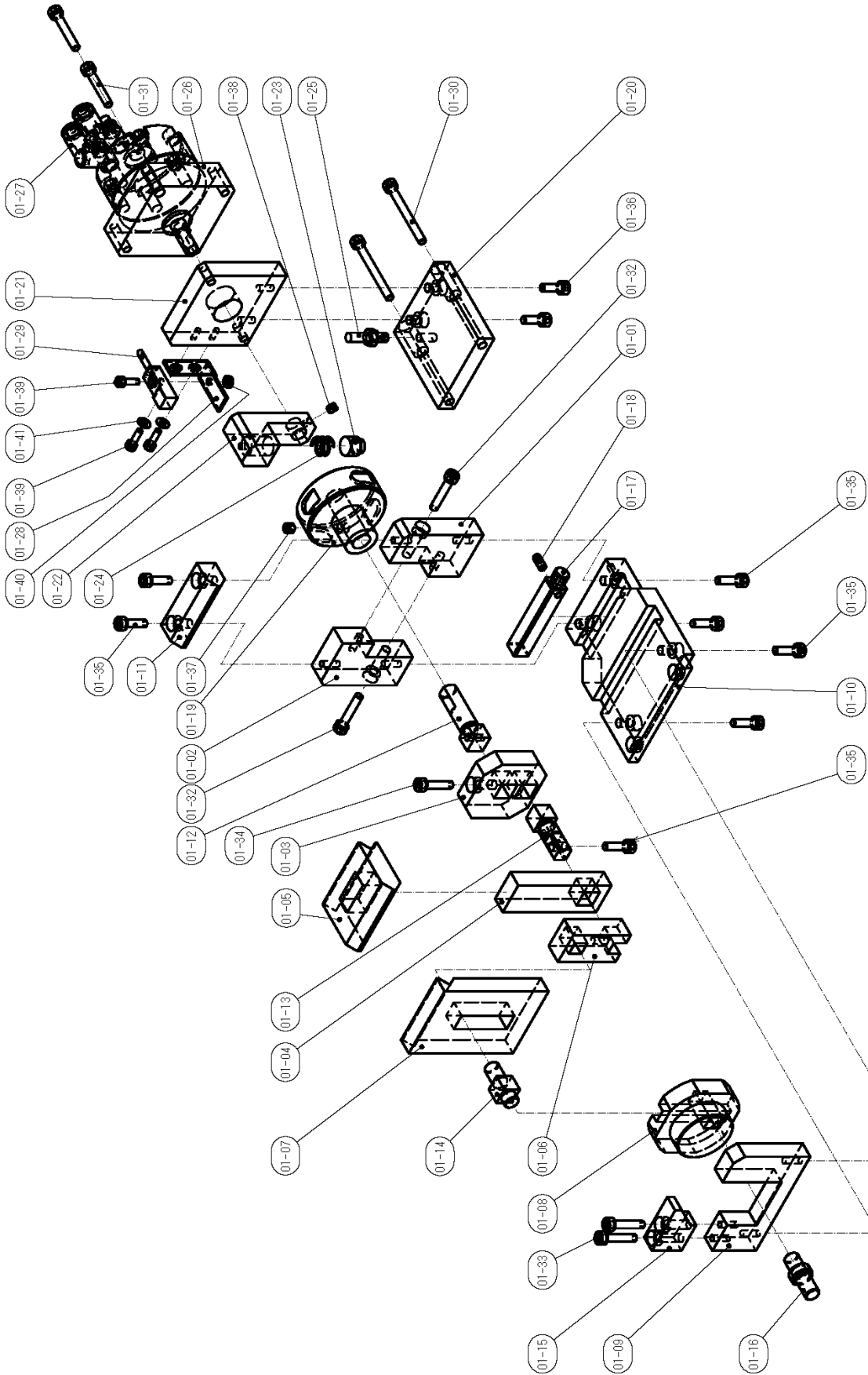

課題図面の一部には職種規定に基づく製図法を適用している

番号	部品名称	材質・型式	数量	備考
02-01	ベースプレートB	SS0C	1	指差品
02-02	サイドプレート	↑	1	↑
02-03	シリンダーガイド	↑	1	↑
02-04	シャフトスターA	↑	1	↑
02-05	シャフトスターB	↑	1	↑
02-06	シリンダープレート	↑	1	↑
02-07	ガイドプレート	↑	1	↑
02-08	シリンダースター	S45C	2	購入品
02-09	シャフト	↑	2	↑
02-10	ハネ押え	↑	2	↑
02-11	ドリルシャフト	↑	1	指差品
02-12	ガイドスター	SS0C	1	購入品
02-13	シリンダー	SUS40A	1	指差品
02-14	スライドベア	SS0C	1	指差品
02-15	リンクジョイント	↑	1	↑
02-16	ワンローラA	↑	1	↑
02-17	ワンローラB	↑	1	↑
02-18	ワンローラC	↑	1	↑
02-19	ワイヤピン	↑	2	購入品
02-20	ワンクワシムA	↑	1	指差品
02-21	ワンクワシムB	↑	1	指差品
02-22	ワンクワ	※7075アルミ	1	指差品
02-23	ワッシャー	↑	1	↑
02-24	スピードコントロール	M4×1.4	4	↑
02-25	運動シリンダー	M4×1.2	12	↑
02-26	リニアアクチュエータ	M8×20	4	↑
02-27	ベアリングホルダ	M8×1.2	2	↑
02-28	カプシリング	M3×6	6	↑
02-29	コイルスプリング	WFS-30	2	↑
02-30	コイルスプリング	WFS-15	2	↑
02-31	コイルスプリング	WR-5	2	↑
02-32	リニアガイド	↑	1	↑
02-33	ワイヤピン	↑	2	↑
02-34	Φ2ドリル	↑	1	↑
02-35	六角穴付きボルト	M4×1.4	4	↑
02-36	↑	M4×1.2	12	↑
02-37	↑	M8×20	4	↑
02-38	↑	M8×1.2	2	↑
02-39	↑	M3×6	6	↑
02-40	↑	M2×6	3	↑
02-41	底面穴付きボルト	CS816-B	4	↑
02-42	↑	M2×6	4	↑
02-43	六角穴付き止めねじ	M3×3	6	↑
02-44	↑	M3×3	3	↑

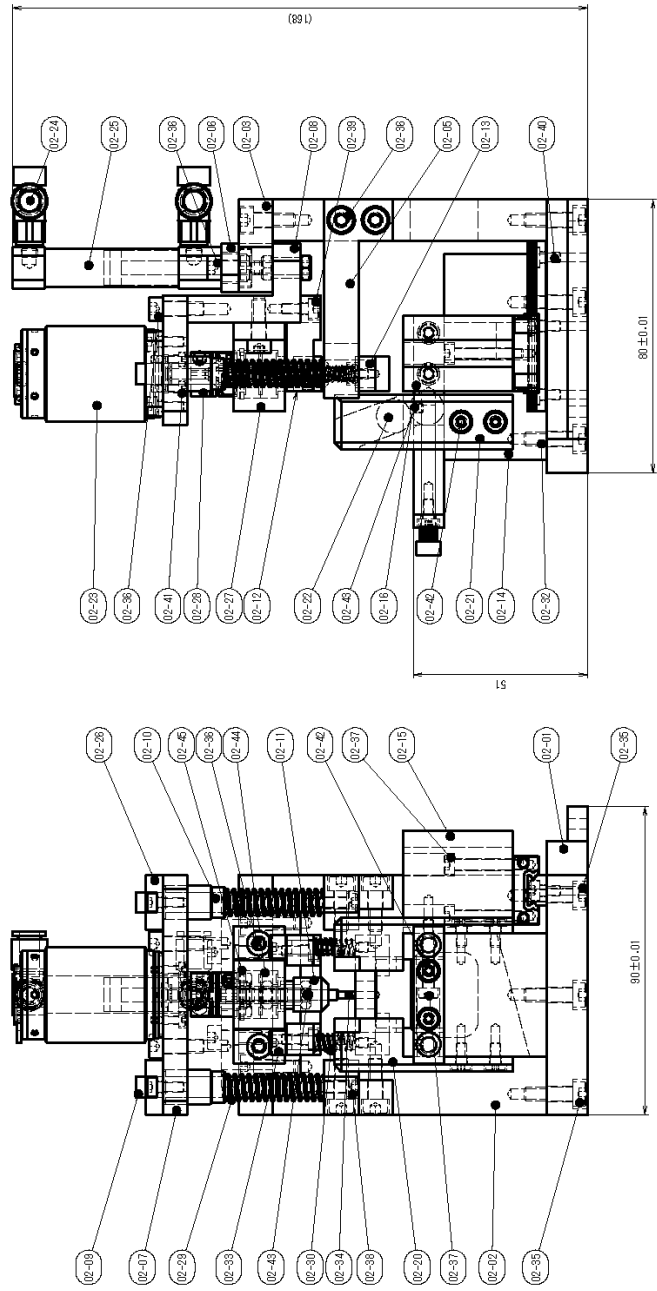
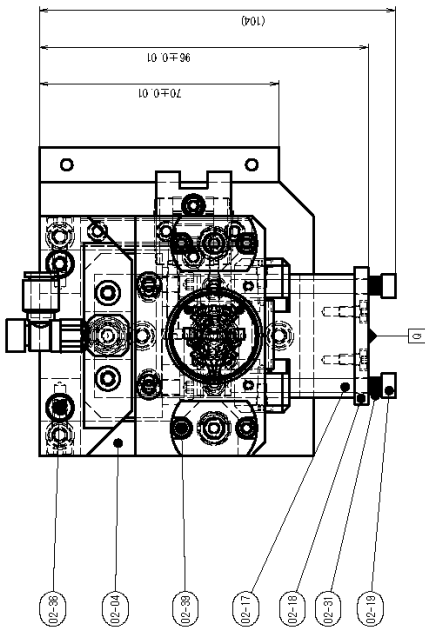

第9回技能五輪全国大会課題  
ユニットB

図号: 02  
縮尺: 1:1  
枚数: 1  
製図法: 投影法

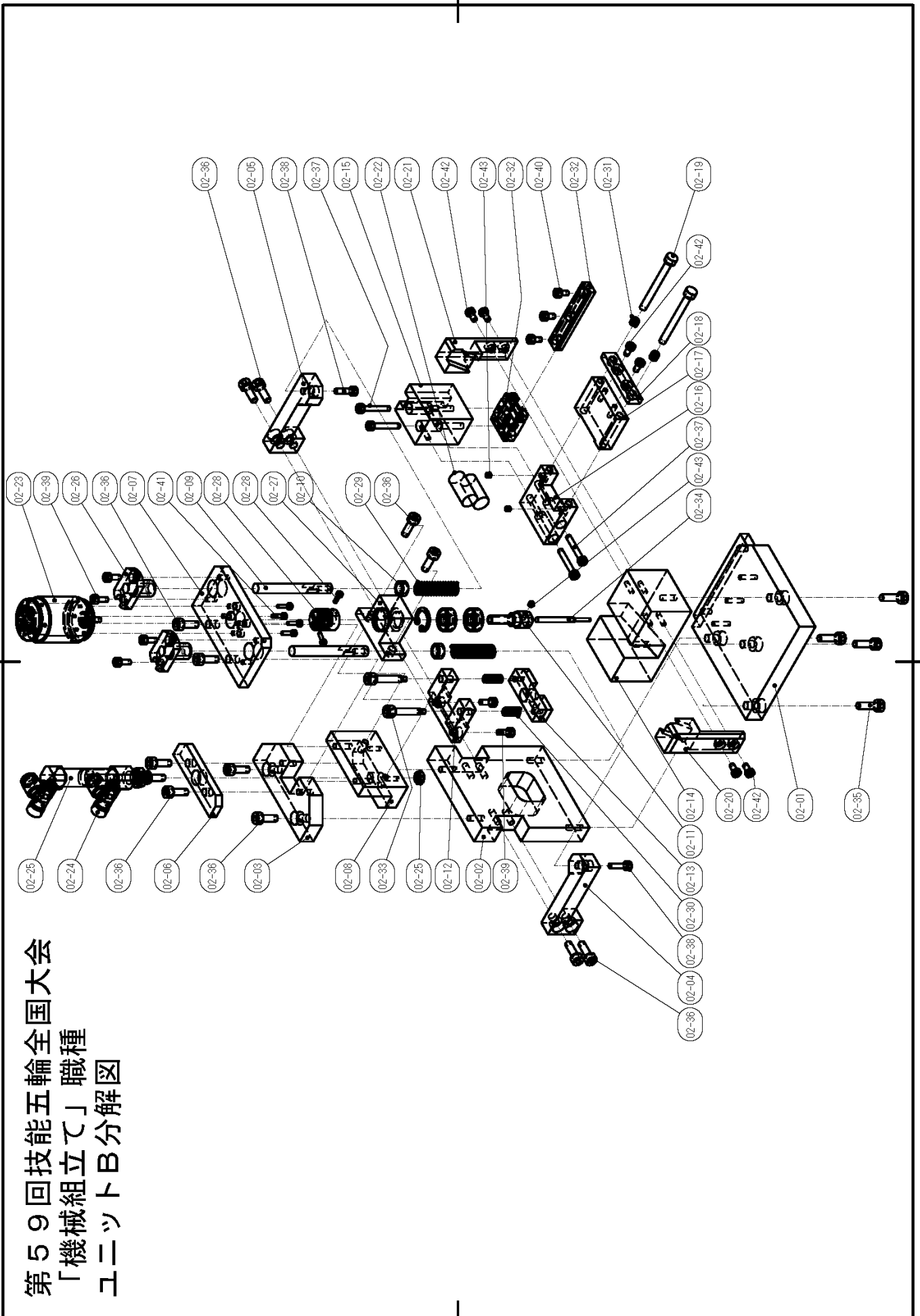

第59回技能五輪全国大会  
「機械組立て」職種  
ユニットB分解図